



# AF927PLUS e AF927PLUSTC

Centrali radio/filo  
con modulo Wi-Fi incorporato



**MANUALE RAPIDO PER L'INSTALLATORE**

# Sommario

<b>AF927PLUS e AF927PLUSTC – GUIDA RAPIDA PER L’INSTALLAZIONE .....</b>	<b>3</b>
<i>APERTURA DEI BOX, FISSAGGIO A PARETE .....</i>	<i>3</i>
PROTEZIONE ANTIAPERTURA ED ANTIASPORTAZIONE .....	4
COLLEGAMENTI ALLA RETE ELETTRICA (230 Vac) .....	4
ALIMENTATORE .....	4
PROGRAMMAZIONE: OPERAZIONI PRELIMINARI ED AVVIO RAPIDO .....	5
OPERAZIONI PRELIMINARI: .....	5
OPERAZIONI PRELIMINARI PER COLLEGAMENTO AD AVECLOUD (CONSIGLIATO) .....	5
DATI DI DEFAULT E PROGRAMMAZIONE RAPIDA PER AF927PLUS (modello senza schermo) .....	6
PROGRAMMAZIONE RAPIDA PER AF927PLUSTC (modello con schermo) .....	21
MENU’ DELLA CENTRALE – ISTRUZIONI INSTALLATORE .....	24
RIEPILOGO DELLE FUNZIONI DELLA HOME PAGE .....	24
SIGNIFICATO DELLE ICONE CON PIÙ STATI .....	25
DESCRIZIONE MORSETTIERA .....	26
ESEMPIO DI COLLEGAMENTO .....	27
TIPI DI CONNESSIONE DEGLI INGRESI PER UN CORRETTO BILANCIAMENTO .....	27
FAQ .....	28
MANUALI UTENTE ED INSTALLATORE COMPLETI .....	30

## AF927PLUS e AF927PLUSTC – GUIDA RAPIDA PER L'INSTALLAZIONE

Il presente documento è una guida rapida che consente di effettuare le principali operazioni necessarie a mettere in servizio un sistema antintrusione costituito dalle centrali AF927PLUS / AF927PLUSTC e relative periferiche. Per avere informazioni di dettaglio sulla centrale e sulle relative funzionalità è necessario consultare il manuale installatore completo scaricabile dal seguente link:

AF927PLUS



AF927PLUSTC

### APERTURA DEI BOX, FISSAGGIO A PARETE

I box delle centrali si aprono svitando l'unica vite posta sul lato inferiore e rimuovendo il coperchio. All'interno sono presenti ulteriori 4 viti che, mediante una struttura a "libro" fissata su cerniere (poste a sinistra dell'involucro) danno accesso al vano dove sono contenuti la scheda filare e le batterie.

Il passaggio dei cavi è previsto nei vani pre-formati sul fondo dei box. Tutti i collegamenti elettrici vanno eseguiti a regola d'arte, secondo le norme previste, con cavi di sezione adeguata.

**Fissare il magnete anti asportazione** della centrale sul retro **prima di fissare la centrale** sul muro utilizzando l'apposita dima fornita in dotazione con la centrale.

La centrale va fissata solidalmente ad una parete, ad altezza adeguata, tramite viti e tasselli in dotazione.

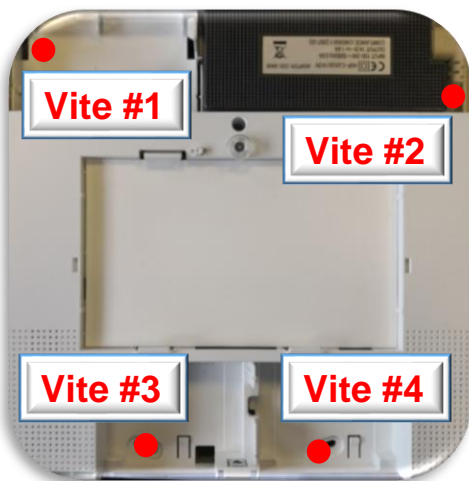
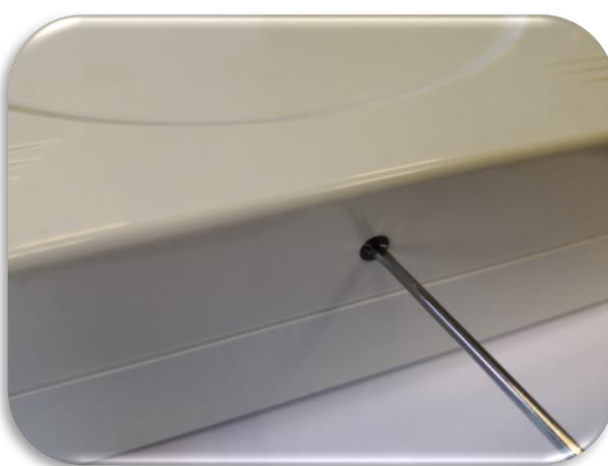

## PROTEZIONE ANTIAPERTURA ED ANTIASPORTAZIONE

La segnalazione di apertura è garantita da pulsanti provvisti di molla. Quella anti-asportazione è garantita da un magnete da fissare con apposita dima sul muro /supporto sul quale è installata la centrale.

## COLLEGAMENTI ALLA RETE ELETTRICA (230 Vac)

Seguire attentamente le seguenti precauzioni:

- Utilizzare cavo flessibile con conduttori di sezione minima 0,75mm<sup>2</sup>
- Il morsetto per collegare il cavo è posizionato al centro del vano dove sono contenute le batterie
- Fissare bene il cavo serrando la vite dell'apposito blocco, dopo averlo collegato ai morsetti. Le centrali non richiedono la messa a terra.
- Togliere sempre l'alimentazione di rete prima di intervenire sulla centrale: è obbligatorio collegare l'apparecchio a rete tramite un sezionatore Circuit Breaker Device 16A curve C.

## ALIMENTATORE

L'alimentatore interno alla centrale eroga una tensione di 14,5Vcc (@100-240V – 50/60Hz) nominali ed una corrente di 1,6A, per agevolare il calcolo dell'assorbimento totale ai fini dell'autonomia in assenza rete, è fornita la seguente tabella:

Codice		AF927PLUSTC				AF927PLUS	
Caratteristiche alimentatore		14,5V – 1,6A (@100-240V – 50/60Hz)					
Batterie ricaricabili		2x12V – 2,2Ah					
	Codice	AF927PLUSTC				AF927PLUS	
	Condizione di alimentazione	230V OK			Black OUT	230V OK	Black OUT
	Luminosità LCD	100%	50%	10%	0%	n/a	n/a
Consumo in stand-by	Centrale	390	300	200	30	150	20
	Modulo Wi-Fi	40	40	40	<del>30</del>	40	<del>20</del>
	Scheda filare	20	20	20	20	20	20
	Modulo GSM (AFGSM04)	10	10	10	10	10	10
	Modulo GSM 4G	45-80	45-80	45-80	45-80	45-80	45-80
	<b>Totale</b>	<b>460 (530)</b>	<b>370 (440)</b>	<b>270 (340)</b>	<b>60 (140)</b>	<b>220 (290)</b>	<b>50 (120)</b>

Dove non indicato, i valori sono riferiti in mA. Tra parentesi il valore di assorbimento massimo con combinatore telefonico art. AFGSM04-4G.

### Nota:

- In caso di assenza di alimentazione di rete il modulo Wi-Fi viene automaticamente spento dalla centrale per questioni di risparmio energetico. Esiste, comunque, la possibilità di mantenere attivi sia il modulo Wi-Fi che il modulo GSM 4G mediante un apposito parametro (vedi capitolo programmazione GSM).
- Per garantire un'autonomia, in assenza di rete, all'impianto pari a 24h è opportuno non superare il valore di assorbimento massimo pari a 180 mA (con 2 batterie da 12V 2,2Ah).
- Nel caso di utilizzo di periferiche filari si suggerisce di non superare il consumo di 120mA. Qualora fosse necessario collegare un numero maggiore di dispositivi è necessario utilizzare un alimentatore supplementare con batteria tampone e riportare la segnalazione di guasto di tale alimentatore in centrale.

### Dichiarazione di conformità CE:

Il fabbricante AVE SPA dichiara che il tipo di apparecchiatura radio centrale antintrusione codice AF927PLUSTC e AF927PLUS è conforme alla direttiva 2014/53/UE. Il test completo della dichiarazione di conformità UE è disponibile al seguente indirizzo internet: [www.ave.it](http://www.ave.it).

## PROGRAMMAZIONE: OPERAZIONI PRELIMINARI ED AVVIO RAPIDO

### OPERAZIONI PRELIMINARI:

- A centrale completamente spenta inserire, se previsto, il modulo AFGSM04 (o AFGSM04-4G) con la relativa SIM (nota: disattivare il PIN della SIM prima di inserirlo);

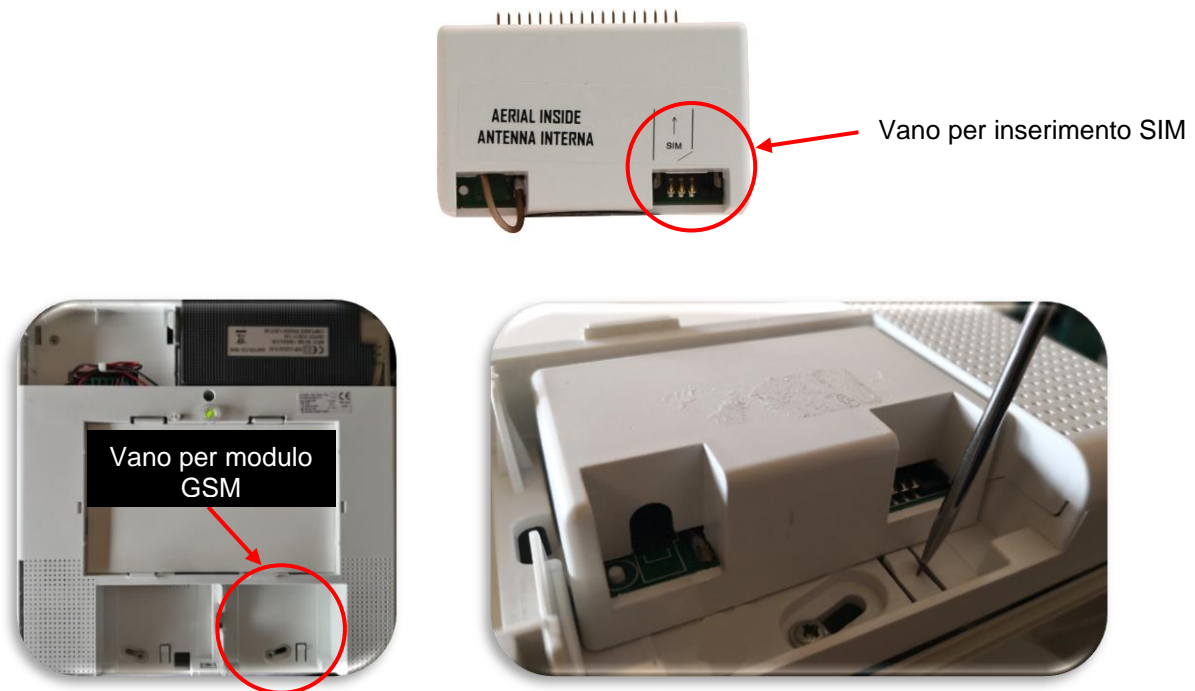

- Collegare la centrale all'alimentazione di rete ed avviarla
- Collegare le batterie tampone (cod. AF911). **Nota:** per il modello AF927PLUS (versione senza schermo LCD touch) è necessario essere certi di avere sul luogo dell'installazione una batteria AF911 carica
- Predisporre un tablet od un PC per il collegamento alla centrale. Non indispensabile per il modello con schermo (cod. AF927PLUSTC).

### OPERAZIONI PRELIMINARI PER COLLEGAMENTO AD AVECLOUD (CONSIGLIATO).

- Registrare l'impianto sul sito AVECLOUD: <https://avecloud.ave.it/> ed annotare le credenziali dell'impianto

**Nota:** il collegamento con AVE Cloud richiederà che la centrale sia connessa alla rete Wi-Fi domestica dotata necessariamente di un collegamento ad Internet.

## **DATI DI DEFAULT E PROGRAMMAZIONE RAPIDA PER AF927PLUS (modello senza schermo)**

**Nota: per la versione con schermo AF927PLUSTC andare a pag. 20**

La centrale è dotata di un modulo Wi-Fi a cui è possibile accedere da qualunque dispositivo che sia dotato di un browser WEB. Di seguito i principali dati per connettersi alla centrale:

- a) La centrale al primo avvio è in modalità ACCESS POINT: genera una rete Wi-Fi il cui SSID è codificato con il nome AF927\_XXXXX ad es: AF927\_C6HAB
- b) Indirizzo IP: 192.168.100.1**
- c) Non è richiesta password per accedere alla rete AF927\_XXXXX
- d) La prima schermata che appare è quella di avvio della centrale.



Significato delle varie diciture presenti:

- UPD: revisione del pacchetto software complessivo della centrale
- SOM: revisione firmware del SOM (System On Module) della centrale
- WEB: revisione firmware dell'interfaccia grafica WEB
- Carrier: revisione software modulo firmware di basso livello
- IMEI: numero di IMEI (International Mobile Equipment Identity) del modulo AFGSM04 precedentemente collegato (se presente). Se il modulo non è presente, apparirà la scritta "NO GSM"

- e) Premendo sulla schermata "START", si accede al WIZARD di programmazione: la colonna a sinistra consente di scorrere tra le varie impostazioni. Cliccando su una di esse (es: lingua/nazione), la casella si colora di grigio ed appare nel riquadro a destra la pagina in cui è possibile impostare i parametri di ciascuna funzione.



Di seguito le operazioni da eseguire per procedere alla programmazione delle principali impostazioni e periferiche del sistema (per impostazioni avanzate e/o dettagli specifici relativi alle varie funzionalità, verificare le sezioni specifiche dell'impianto):

1. Impostare la lingua e la nazione
2. Impostare almeno un **codice utente POWER USER (MASTER)** nel seguente modo:
  - a. Cliccare sul menù **Utenti**:



- b. Cliccare sul simbolo  dell'utente POWER USER (UTENTE MASTER). Apparirà la schermata in cui è necessario impostare il PIN (di 5 o 6 cifre) e gli altri parametri dell'utente:

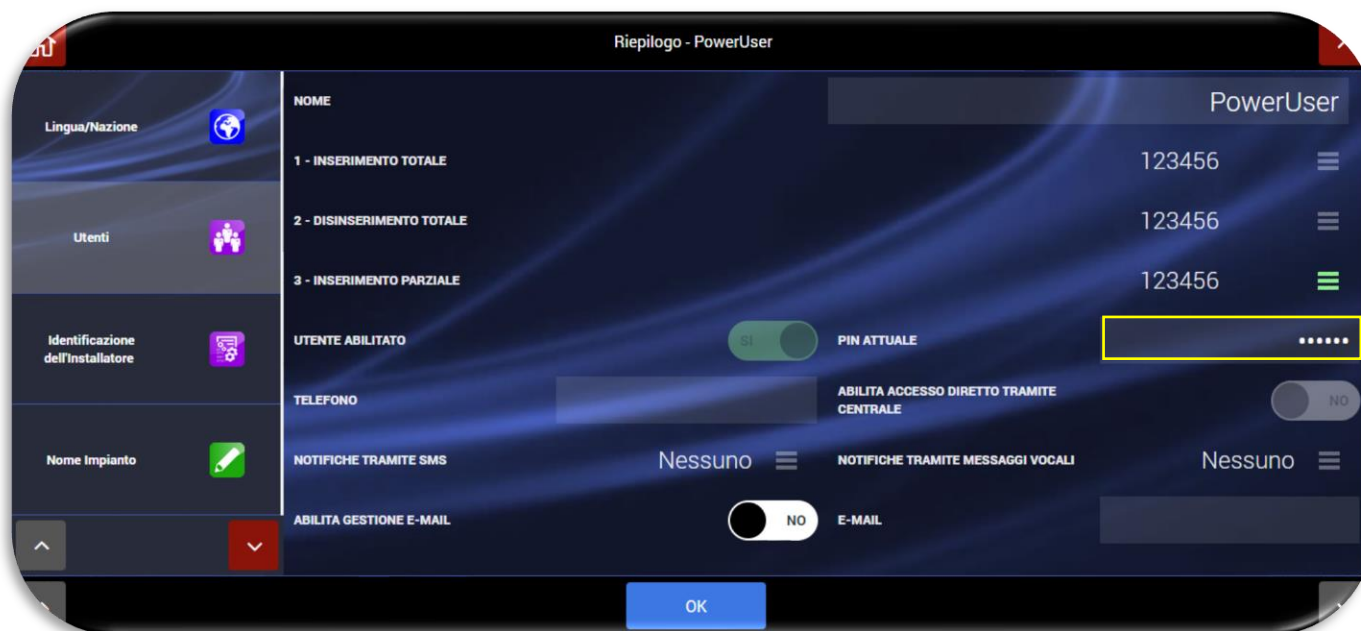

Di seguito il significato dei vari parametri:

- **Inserimento totale** (non modificabile per Power User): abilitazione all'inserimento di tutte le aree dell'impianto;
- **Disinserimento totale** (non modificabile per Power User): abilitazione al disinserimento di tutte le aree dell'impianto;
- **Inserimento parziale**: possibilità di richiamare un parziale rapido (predisposizione futura – attualmente non implementata);
- **Utente abilitato** (non modificabile per Power User): possibilità di disabilitare l'utente ed i relativi privilegi di azione sull'impianto;
- **PIN**: digitare un codice utente di 5 o 6 cifre.  
*N.B.:* il codice utente non può essere uguale al codice installatore e non può essere utilizzato il codice "000000";
- **Telefono**: numero di telefono dell'utente;
- **Abilita accesso diretto alla centrale**: per consentire all'utente di gestire la centrale da remoto mediante SMS inviati dal proprio telefono cellulare;
- **Notifiche tramite SMS**: selezionare i messaggi SMS che si desidera inviare all'utente in relazione agli eventi del sistema antintrusione.  
*Nota:* la funzione di invio notifiche tramite GSM è attiva ed impostabile solo se sulla centrale è installato un modulo GSM (cod. AGSM04);
- **Notifiche mediante messaggi vocali**: selezionare i messaggi vocali che si desidera inviare all'utente in relazione agli eventi del sistema antintrusione.  
*Nota: la funzione di invio notifiche tramite GSM è attiva ed impostabile solo se sulla centrale è installato un modulo GSM (cod. AGSM04);*
- **Abilitazione e-mail**: consente di abilitare l'invio di e-mail relative alle segnalazioni del sistema antintrusione all'utente;
- **E-mail**: indirizzo e-mail dell'utente;

- c. Confermare con OK



### 3. Impostare il **Codice Installatore**

È obbligatorio inserire il codice di **Identificazione dell'installatore** nel seguente modo:

a) Digitare:

- **Nome:** nome dell'installatore;
- **PIN ATTUALE:** codice installatore di 5 o 6 cifre;
- **N.B.:** il PIN installatore non può essere uguale a quello utente e non può essere "000000";
- **Telefono:** numero di telefono dell'installatore;
- **E-mail:** indirizzo e-mail dell'installatore;

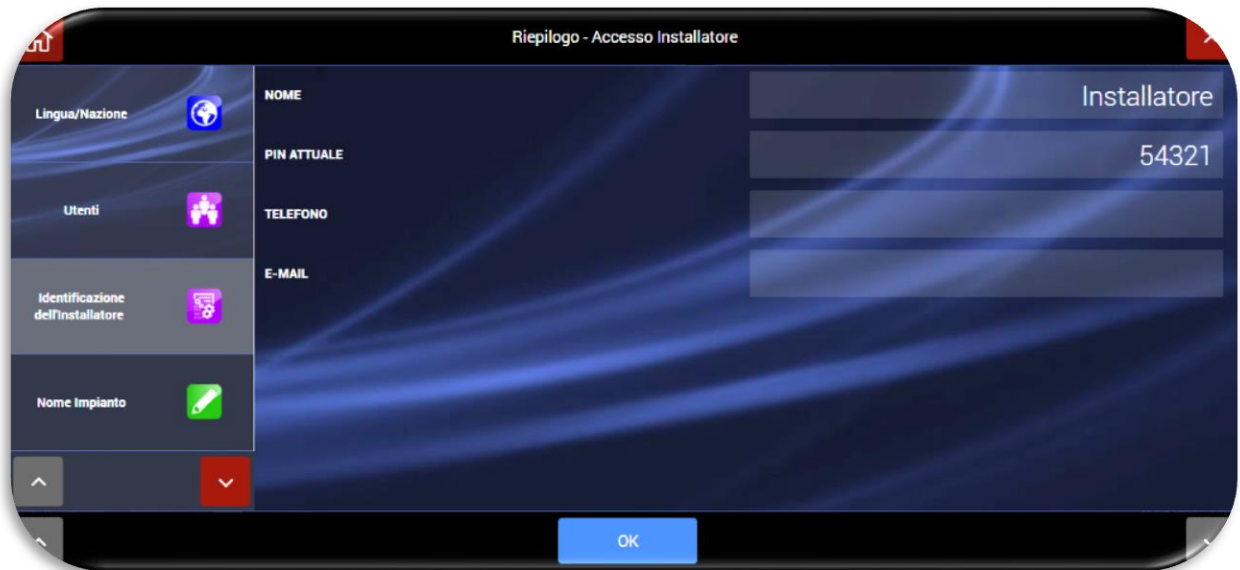

b) Confermare con OK.

#### **NOTE** relative a codice UTENTE e codice INSTALLATORE:

L'uscita dal wizard di programmazione (premendo il tasto home ) è consentita solo dopo aver impostato sia il codice utente che il codice installatore.

Se uno dei due codici non è stato impostato non sarà possibile uscire dal Wizard di programmazione ed apparirà il seguente Pop-Up di avviso:

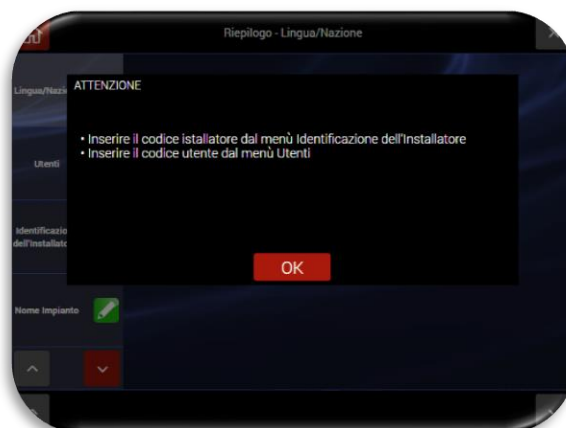

**Nota:** in caso di smarrimento dei codici utente ed installatore, riavviando completamente la centrale (scollegare l'alimentazione di rete e la batteria, attendere 1 minuto e ricollegare il tutto), è possibile entrare in entrambi i menù (utente ed installatore) utilizzando il codice temporaneo 00000 (cinque volte zero, valido per circa 3 minuti dall'accensione della centrale).

**ATTENZIONE:** la prima operazione da effettuare è andare nel menù di inserimento/disinserimento della centrale ed eseguire un disinserimento completo (cioè di tutte le aree) della centrale con il codice 00000 per accettare eventuali anomalie presenti sulla centrale. Se non si esegue tale operazione non è possibile entrare negli altri menù.

#### 4. Impostare il **Nome Impianto**

a. Tale operazione è necessaria per identificare l'impianto e per distinguerlo da altri impianti qualora l'utente utilizzi lo stesso account di supervisione (mediante AVE CLOUD e relativa APP) per più impianti.

b. Confermare con OK.



#### 5. Impostare il **Nome delle diverse aree** in cui verranno raggruppati i rivelatori installati sull'impianto:

c. Posizionarsi nel campo dell'area da modificare e digitare il relativo nome. Ripetere l'operazione per tutte le aree necessarie.

d. Confermare con OK.

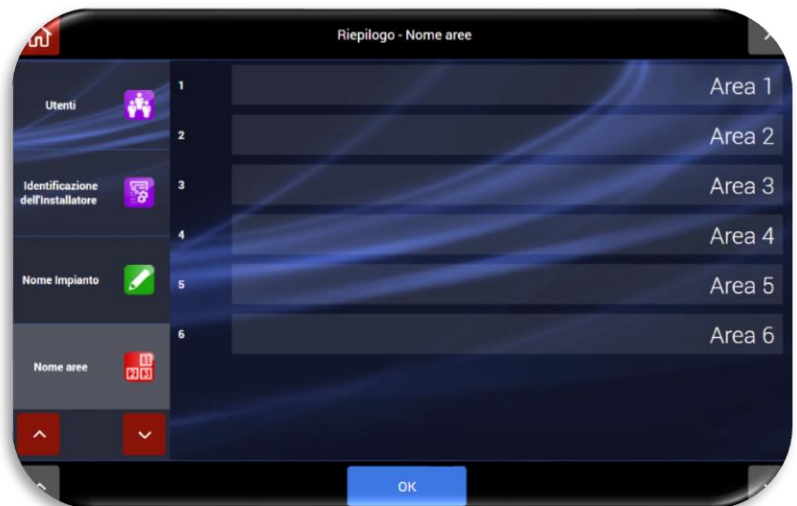

#### 6. **Programmare i dispositivi** che verranno montati sull'impianto:

e. Selezionare la funzione "Programma i tuoi dispositivi". Apparirà la schermata rappresentata a fianco:

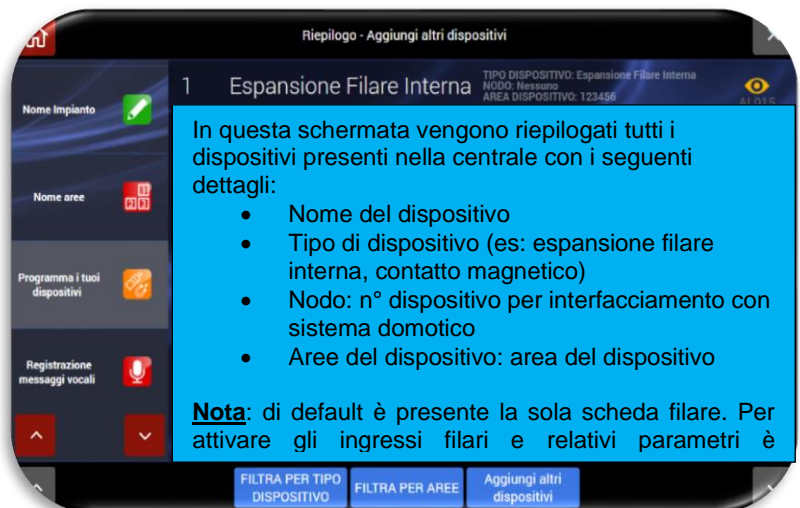

Significato dei pulsanti presenti:

- “Filtra per tipo dispositivi”: visualizza solo i dispositivi dello stesso tipo
- “Filtra per aree”: visualizza solo i dispositivi presenti sulla stessa area
- “Aggiungi altri dispositivi”: permette di aggiungere altri dispositivi.



- f. Per aggiungere altri dispositivi premere “Aggiungi altri dispositivi”. Apparirà la seguente schermata. Cliccare:
- “Aggiungi dispositivi via radio” per acquisire i dispositivi via radio (rivelatori, telecomandi, sirene ecc.).
  - “Aggiungi dispositivi BUS” per acquisire con procedura manuale (mediante cavo fornito a corredo della scheda di interfaccia BUS filare) o procedura automatica le schede ingressi/uscite collegate a valle della scheda AF927INTFIL (scheda di generazione del BUS filare).
  - “Telecamere IP” per acquisire telecamere IP che siano interrogabili via HTTP mediante polling JPEG (snapshot HTTP) - Per la compatibilità e altre info vedere sul sito <https://www.ispyconnect.com/sources.aspx> e/o elenco dei prodotti testati dal servizio INTEAM di AVE.
- g. Nel caso si volesse acquisire un nuovo dispositivo antintrusione (rivelatori, telecomandi, sirene) cliccare su “**Aggiungi dispositivi via radio**” ed apparirà la seguente schermata:

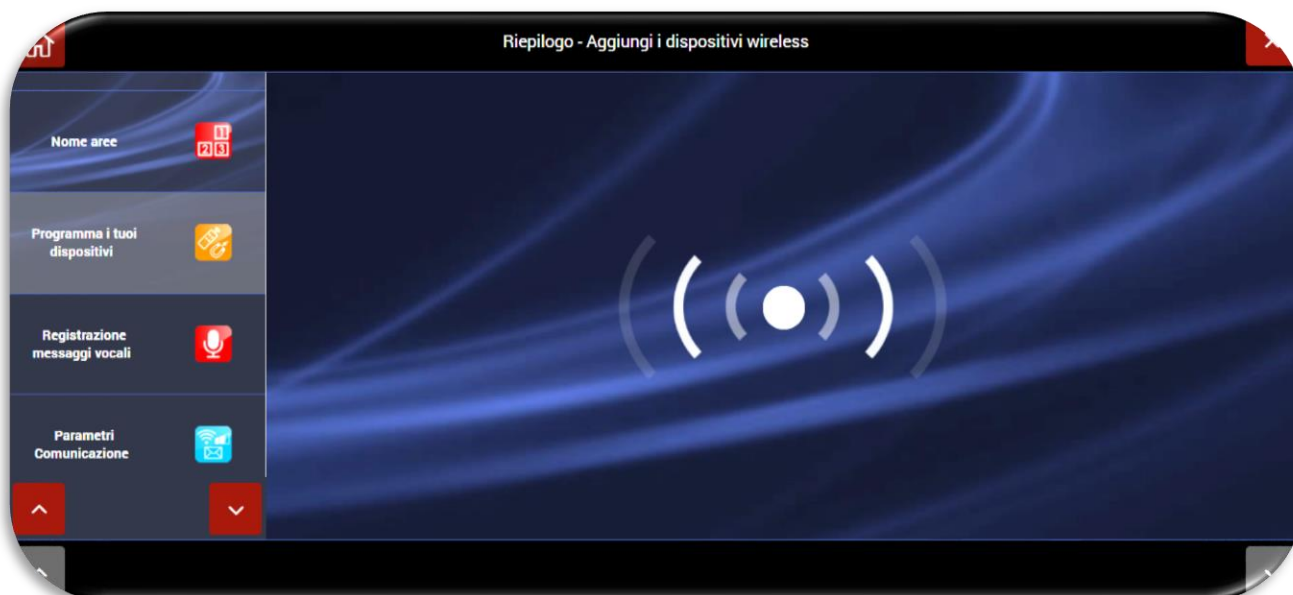

Per acquisire le periferiche radio procedere nel seguente modo:

Codice	Descrizione	Modalità di acquisizione	Azioni per completare l'acquisizione
AF943R	Telecomando	Premere ROSSO+VERDE	Inserire nome e configurare tasti
AF915R-DB AD915R-MDB AF963R-DB AF964R-DB AF965R-DB AF976R-DB	Rivelatori	Inserire batteria	Inserire nome, abbinare aree
AF53903R-DB	Sirena	Inserire batteria	Inserire nome, abbinare aree
AF927INTFIL	Interfaccia per bus filare	Innestare nella centrale	Abbinare aree
AFTR02	Interfaccia per allarmi tecnici	Inserire batteria	Inserire nome
AFTR03	Ripetitore segnale	Inserire in una presa di rete (230Vac)	Inserire nome, abbinare aree
AF340-T	TAG	Avvicinare il tag in basso a sinistra della centrale, vicino al microfono	Inserire nome, abbinare aree (di default sono abbinare tutte)
AF970R-DB	Tastiera radio	Inserire batteria	Inserire nome, abbinare aree

**N.B.:** a seguito della corretta procedura di memorizzazione di un dispositivo, la centrale emetterà una segnalazione sonora (BEEP) di conferma e visualizzerà l'immagine del dispositivo memorizzato (vedi esempio di contatto magnetico AF915R-DB).

**La procedura di acquisizione di un dispositivo prevede la pressione del pulsante "OK" entro un massimo di 10 secondi per finalizzare l'operazione.**

**Se si attende un tempo superiore sarà necessario dover ripetere l'acquisizione.**

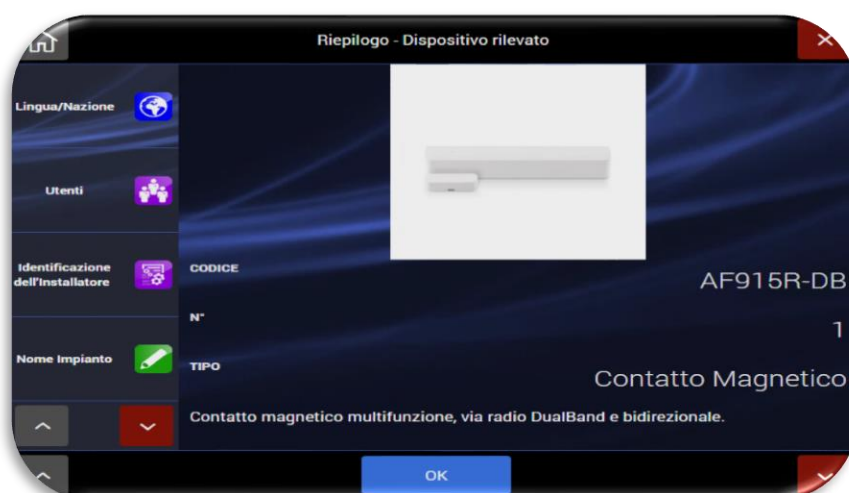

- Inserire nome, abbinare le aree desiderate e confermare premendo il pulsante ok.
- Ripetere la procedura per tutti i dispositivi

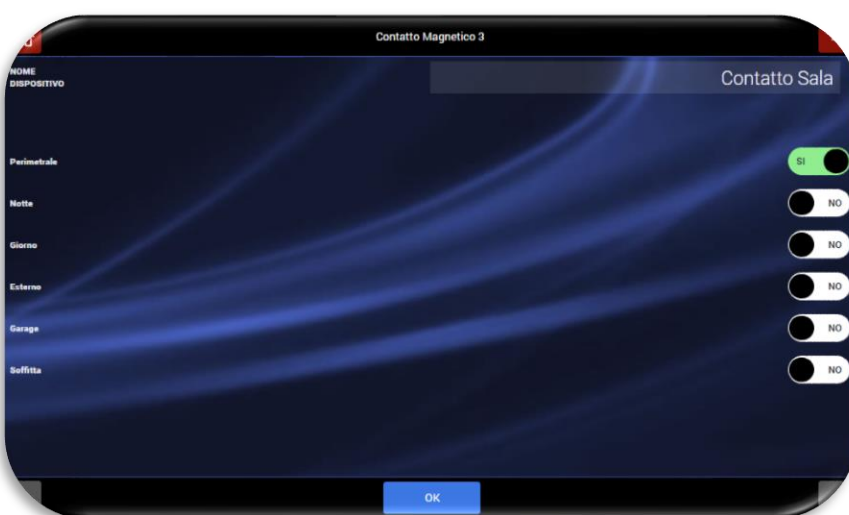

- h. Per acquisire un nuovo dispositivo antintrusione collegato al bus filare generato dalla scheda d'interfaccia AF927INTFIL, cliccare su **“Aggiungi dispositivi BUS filare”**; apparirà la seguente schermata:



Sarà sufficiente selezionare la procedura di associazione manuale o automatica dei dispositivi per consentire alla centrale di associare le schede ingressi/uscite collegate al Bus filare.

- Premendo “Associazione dispositivi automatica” la centrale inizierà una scansione del Bus filare per acquisire le schede collegate. Ripetere la procedura di scansione fino al riconoscimento di tutte le schede collegate.

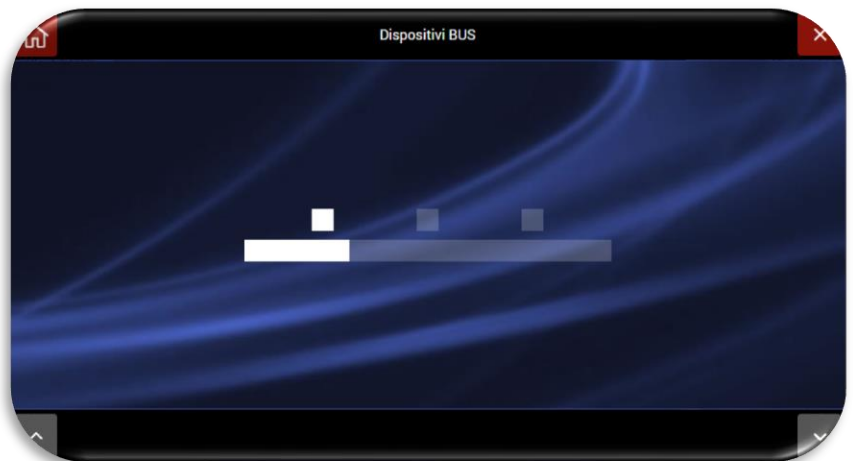

- Selezionando “Associazione dispositivi manuale” sarà necessario collegare il cavetto di programmazione, fornito a corredo della scheda d'interfaccia filare, nell'apposito connettore della scheda AF927INTFIL.  
La centrale si porrà in condizione “d’ascolto” in attesa della connessione di una scheda:  
Dopo aver collegato il cavetto di affiliazione connettere ad esso una scheda alla volta fino alla conclusione dell'affiliazione dei moduli.

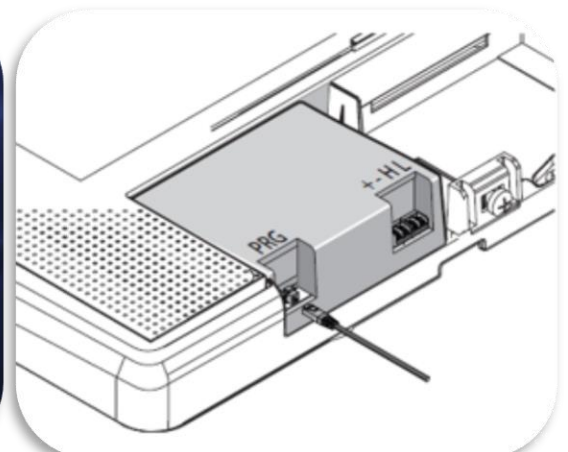
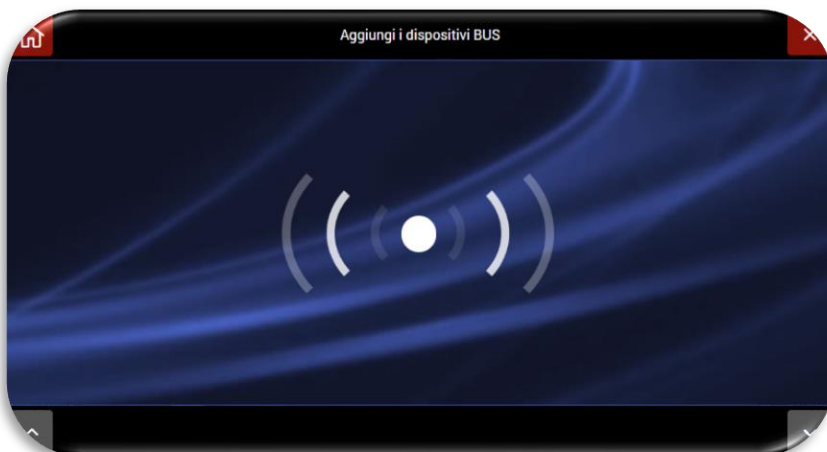

## 7. Messaggi vocali:

La centrale è dotata di messaggi vocali per segnalazioni differenziate e specifiche per ciascuna tipologia: *EVENTI, AREE, IMPIANTO, DISPOSITIVI*.

Nel software della centrale sono presenti messaggi pre-registrati per i principali eventi del sistema:

- **EVENTI:**
  - Allarme = "Allarme intrusione"
  - Manomissione = "Manomissione in corso"
  - Batteria scarica = "Batteria scarica"
  - Soccorso aggressione = "Rapina in corso"
- **AREE:**
  - AREA 1 = "Area rivelatori perimetrali"
  - AREA 2 = "Area rivelatori volumetrici"

I messaggi sono automaticamente disponibili nella lingua impostata per la centrale.

Selezionando la funzione "**Registrazione messaggi vocali**" è possibile selezionare la categoria di messaggi che si intende modificare.



Se ad esempio si volesse modificare il messaggio di allarme, sarà necessario:

- a. Cliccare sull'icona "Eventi" per far apparire la seguente schermata:

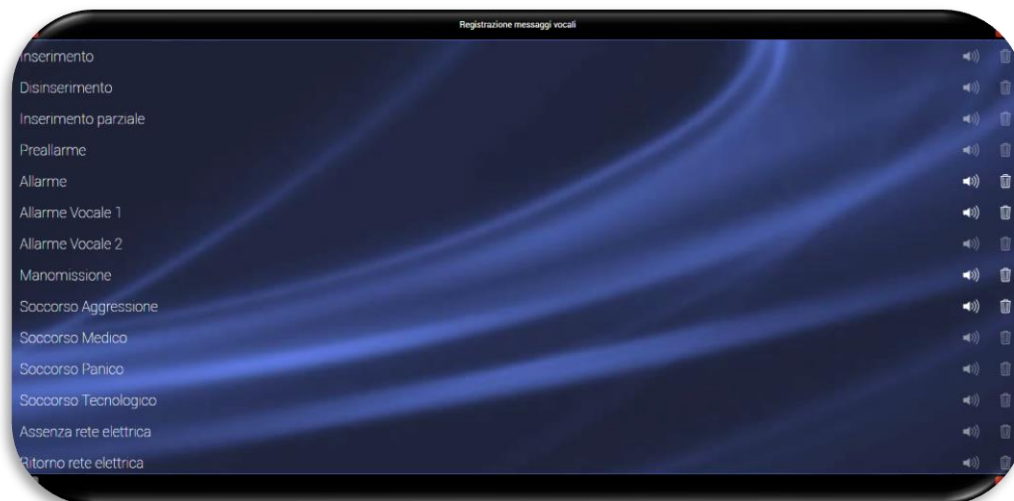

- b. Modificare i messaggi vocali necessari:

- L'icona dell'altoparlante ha due stati:

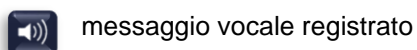

messaggio vocale registrato

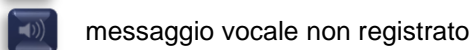

messaggio vocale non registrato

- Cliccando sull'icona  "cestino" è possibile eliminare il messaggio vocale
- Cliccando sull'icona relativa al nome del messaggio è possibile registrare/modificare il messaggio vocale. Apparirà la seguente schermata:

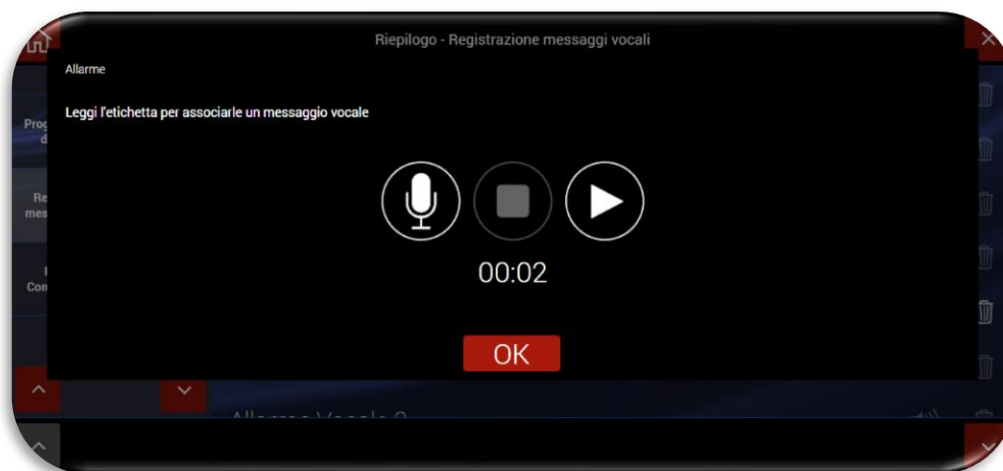

Le icone rappresentate nel Pop-Up hanno i seguenti significati:



= tasto per avviare la registrazione



= tasto per avviare la riproduzione



= tasto per interrompere la riproduzione o la registrazione

- Al termine delle operazioni confermare con OK.

## 8. Parametri Comunicazione

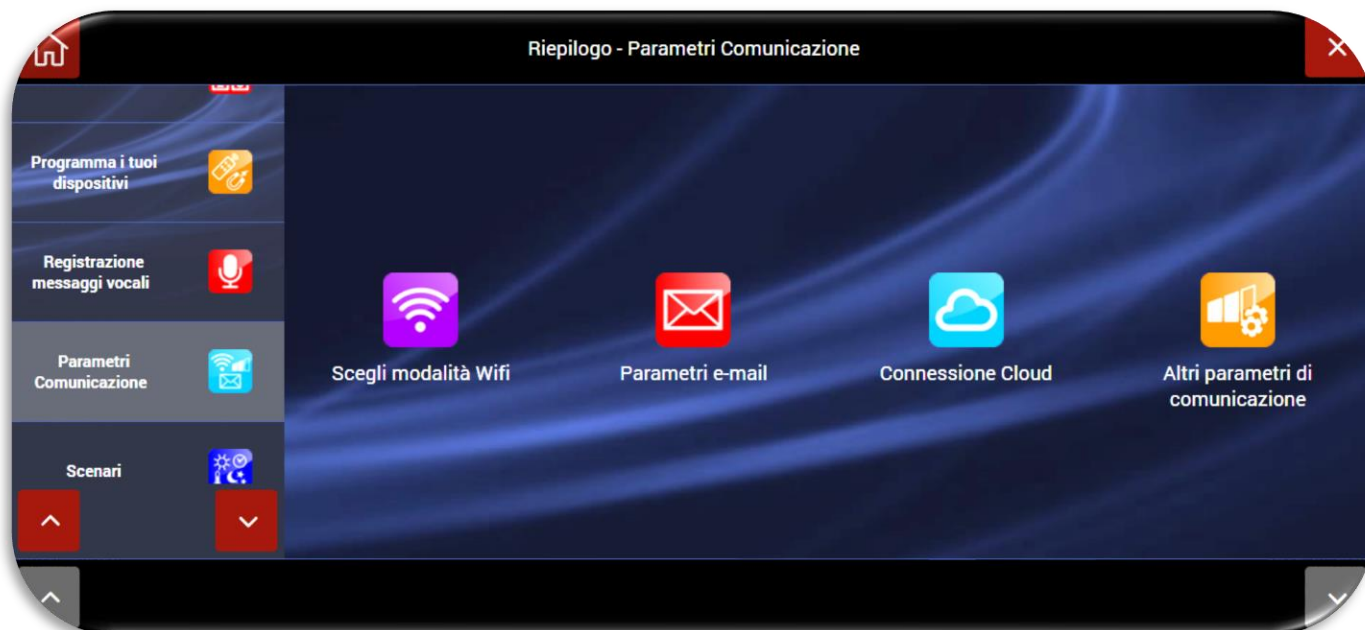

La funzione permette di definire i parametri relativi alla connessione della centrale.  
Le 4 icone sono relative a:



Consente la scelta se utilizzare la centrale in modalità ACCESS POINT oppure far diventare la centrale CLIENT di un router master che le consenta il collegamento ad internet



Consente di specificare i parametri mail dell'account che verrà utilizzato come mittente per la centrale



Consente di impostare i parametri per la connessione ad AVE CLOUD



Consente di impostare le funzionalità avanzate di comunicazione, tra le quali protocolli digitali di vigilanza (ADM, SIA ecc.)



### a. Parametri Wi-Fi

È possibile definire differenti modalità di funzionamento della centrale:

- PARAMETRI DI CONNESSIONE ACCESS POINT WI-FI
- PARAMETRI DI CONNESSIONE CLIENT WI-FI
- PARAMETRI DI CONNESSIONE LAN
- DISABILITA Wi-Fi (la funzione di spegnimento del modulo Wi-Fi è disponibile solo nella centrale con schermo LCD art. AF927PLUSTC)

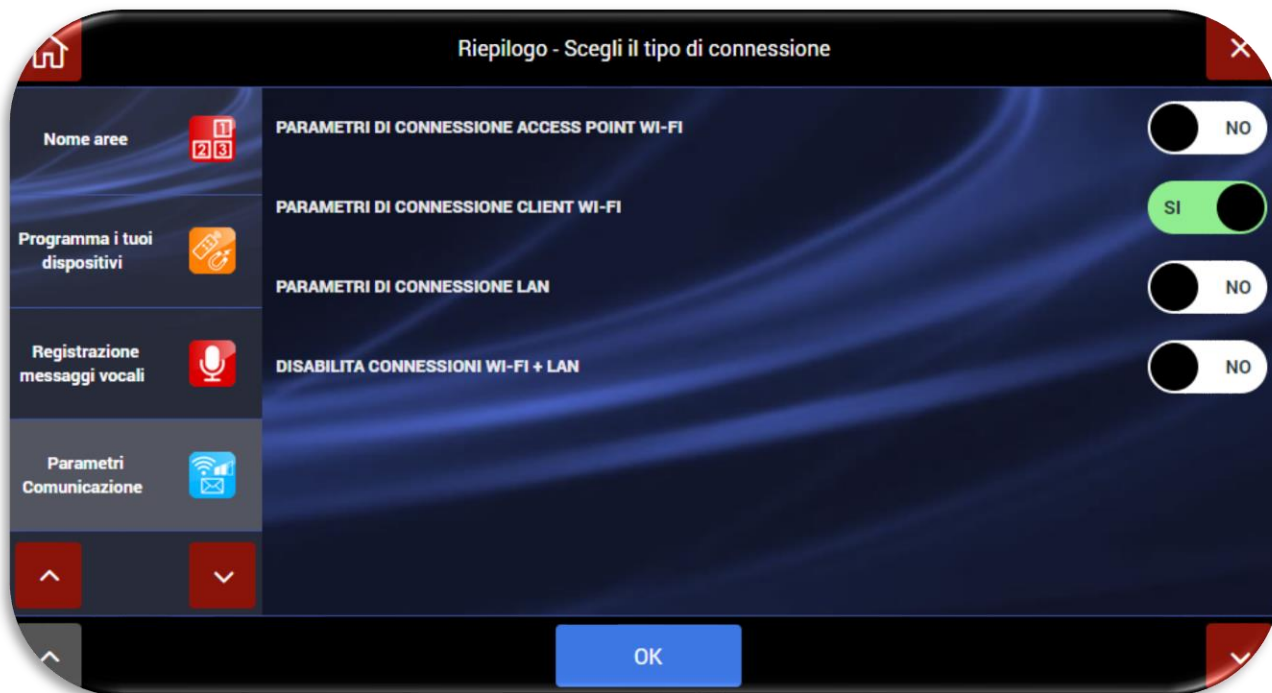

Dopo aver attivato la modalità prescelta apparirà una schermata relativa all'impostazione dei parametri di rete. Di seguito riportiamo due modalità esemplificative. Al termine delle impostazioni confermare con OK.

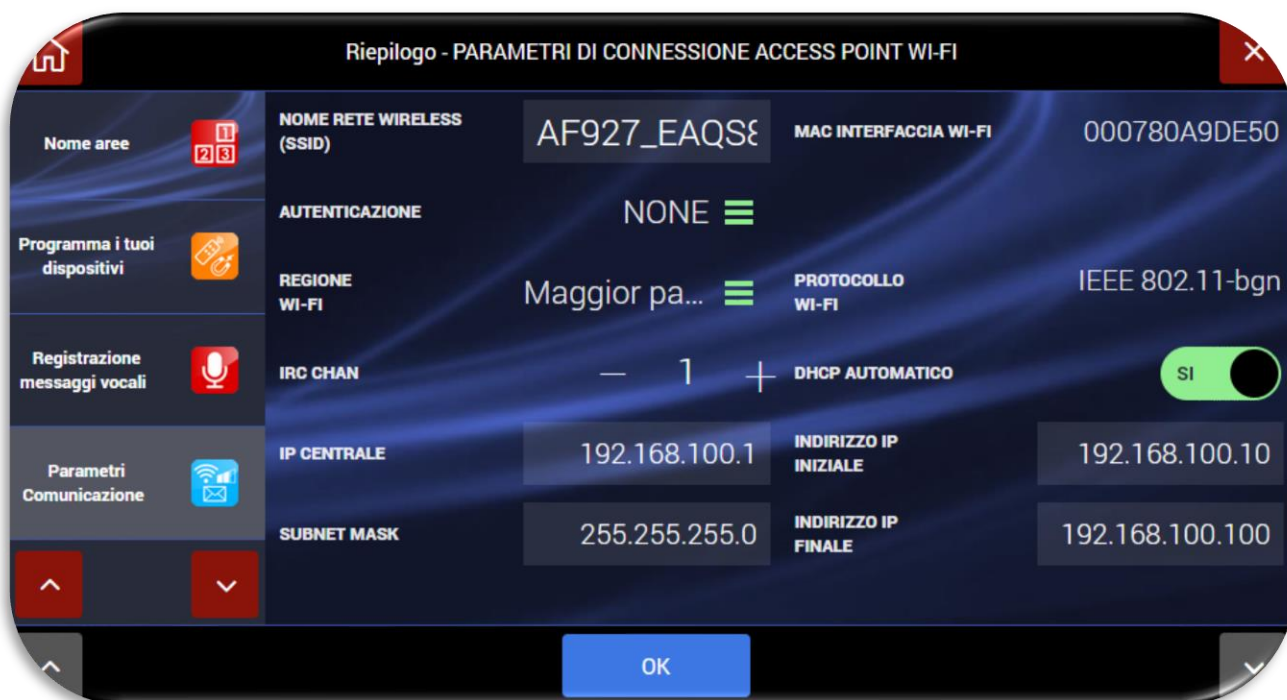

Esempio di configurazione Wi-Fi in modalità **ACCESS POINT**

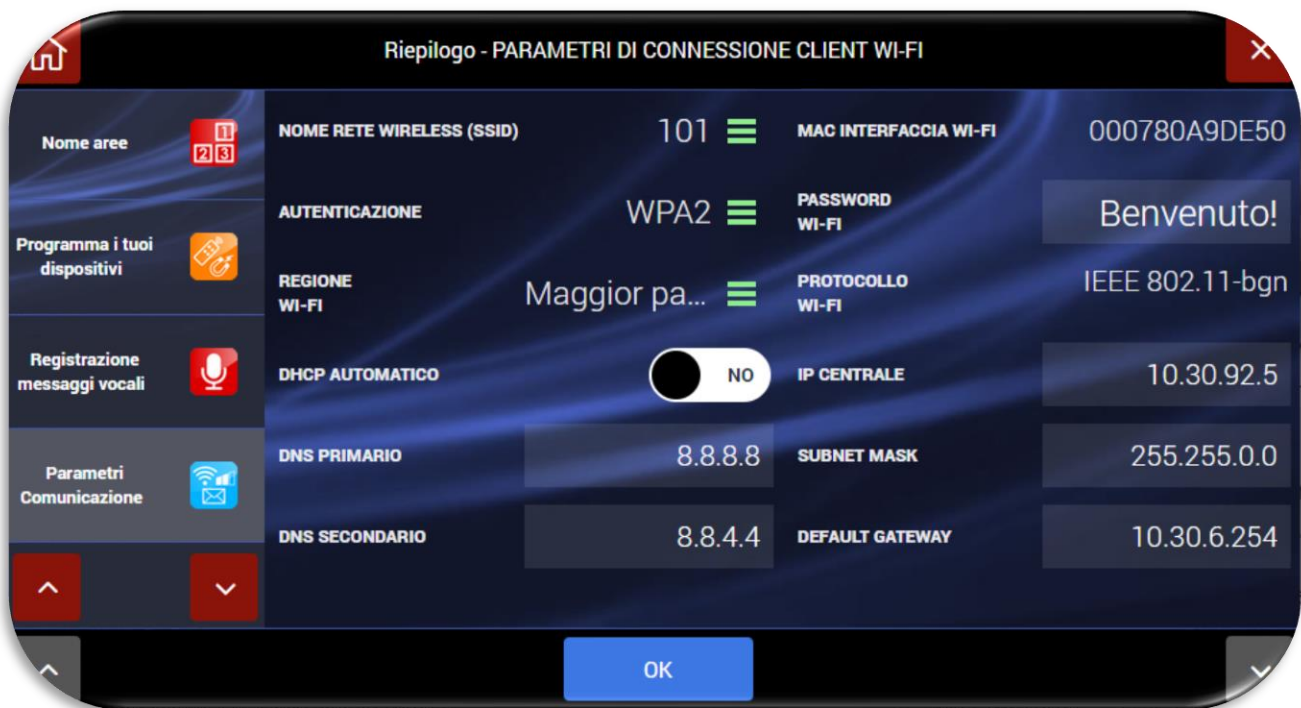

Esempio di configurazione Wi-Fi in modalità **CLIENT**

Significato dei principali parametri di rete da impostare:

- **IP CENTRALE:** indirizzo IP assegnato alla centrale;
- **SUBNETMASK:** definisce la dimensione (intesa come intervallo di indirizzi) della sottorete IP. Tipicamente in una rete domestica il parametro è impostato pari a 255.255.255.0;
- **DEEFAULT GATEWAY=** indirizzo del gateway della rete. Tipicamente in una rete domestica l'indirizzo coincide con quello del modem/router della rete stessa (ad esempio 192.168.0.1 ecc.);
- **DNS PRIMARIO** e **DNS SECONDARIO** sono i DNS utilizzati all'interno della rete. Tipicamente in una rete domestica e/o in una rete non dotata di proprio DNS possono essere utilizzati i seguenti valori:
  - DNS PRIMARIO = 8.8.8.8
  - DNS SECONDARIO= 8.8.4.4

**Note sulla connessione Wi-Fi:**

- Nel passaggio da Wi-Fi ad access point o in caso di modifiche dei parametri di configurazione della connessione Wi-Fi la centrale riavvia il modulo Wi-Fi. È necessario essere certi di aver impostato correttamente i parametri prima di confermare con OK il messaggio del seguente POP-UP

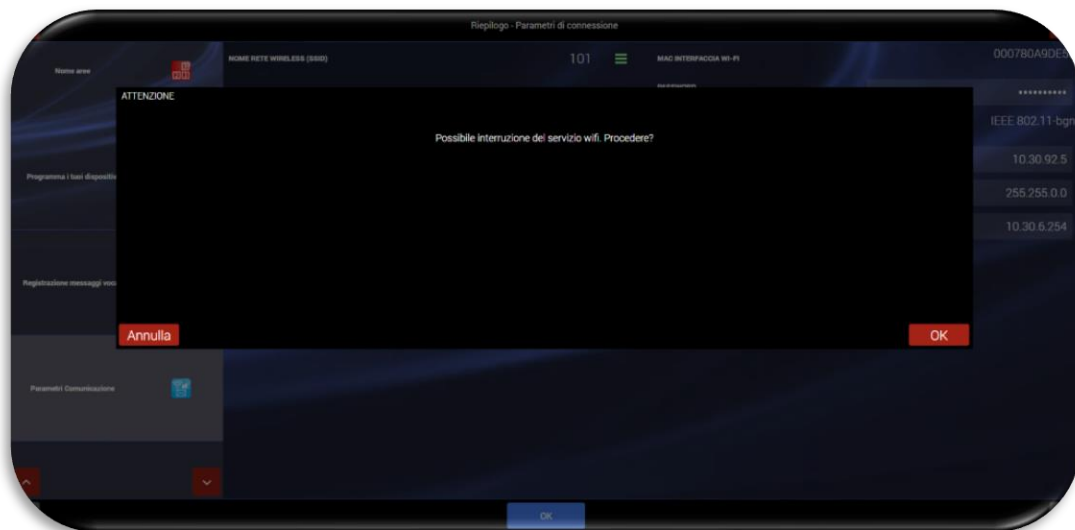



Esempio di configurazione **LAN cablata**

Il collegamento della centrale alla LAN cablata è possibile solo utilizzando l'interfaccia AF927INTFIL (optional). Per il collegamento dell'interfaccia è necessario aprire il coperchio della centrale; l'interfaccia deve essere collegata nella porta mini USB collocata sul lato sinistro della centrale.

Significato dei principali parametri di rete da impostare:

- **DHCP AUTOMATICO:** consente al router di associare automaticamente un indirizzo alla centrale. È consigliato utilizzare un indirizzo DHCP impostato manualmente che consenta sempre di conoscere l'indirizzo IP attribuito al prodotto.
- **IP CENTRALE:** indirizzo IP assegnato alla centrale;
- **SUBNETMASK:** definisce la dimensione (intesa come intervallo di indirizzi) della sottorete IP. Tipicamente in una rete domestica il parametro è impostato pari a 255.255.255.0;
- **DEFAULT GATEWAY=** indirizzo del gateway della rete. Tipicamente in una rete domestica l'indirizzo coincide con quello del modem/router della rete stessa (ad esempio 192.168.0.1);
- **DNS PRIMARIO e DNS SECONDARIO** sono i DNS utilizzati all'interno della rete. Tipicamente in una rete domestica e/o in una rete non dotata di proprio DNS possono essere utilizzati i seguenti valori:
  - DNS PRIMARIO = 8.8.8.8
  - DNS SECONDARIO= 8.8.4.4

- **Nella centrale AF927PLUS (priva di schermo Touch LCD) se si impostano in modo errato i parametri Wi-Fi, o l'ACCESS POINT a cui è collegata, la centrale non è più raggiungibile ed è necessario riattivare la modalità ACCESS POINT con la seguente procedura:**
  - Spegnere completamente la centrale rimuovendo sia la connessione alla tensione di rete che le batterie
  - Riavviare la centrale con una sola batteria carica (cod. AF911).
  - Attendere il riavvio della centrale. La centrale si avvierà per i primi 3 minuti utilizzando i parametri di default:
    - La centrale al primo avvio è in modalità ACCESS POINT: genera una rete Wi-Fi il cui SSID è codificato con il nome AF927\_XXXXX ad es: AF927\_C6HAB
    - **Indirizzo IP: 192.168.100.1**
    - Non è richiesta password per accedere alla rete AF927\_XXXXX
  - Accedere al menu relativo alle impostazioni Wi-Fi ed inserire i parametri corretti. Confermare con OK
  - Proseguire ricollegandosi alla centrale mediante le impostazioni inserite
  - Procedere con la programmazione
  
- b. **Cloud:** per consentire la connessione della centrale al cloud di remotizzazione "AVE CLOUD" è necessario inserire nei parametri della centrale i codici ricevuti via e-mail in fase di registrazione dell'impianto sul sito <https://avecloud.ave.it/> e relativi a:
  - Codice impianto
  - Password

Dopo aver impostato i parametri ed aver abilitato l'opzione "Abilita Cloud" confermare con OK.

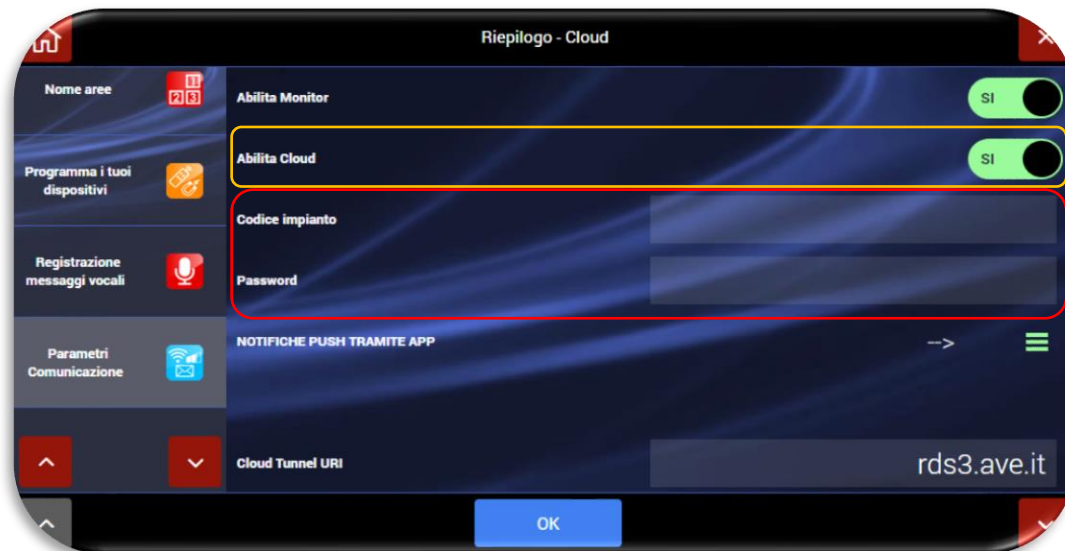

9. Uscita ed Home page: premendo sul tasto home page  apparirà la schermata principale dell'impianto: il sistema è pronto per poter essere utilizzato.



## PROGRAMMAZIONE RAPIDA PER AF927PLUSTC (modello con schermo)

Alla prima accensione la centrale apparirà la seguente schermata:



Alla prima accensione e senza inserire i codici utente ed installatore non è possibile eseguire la programmazione rapida da PC e/o altro dispositivo dotato di browser. È possibile eseguire le operazioni descritte nel presente documento ed illustrate da pag. 6 a pag. 20 direttamente sullo schermo della centrale.

Se si desidera realizzare la programmazione illustrata è necessario eseguire le seguenti operazioni direttamente sullo schermo della centrale:

1. Premere sul pulsante "START"
2. Se si desidera una lingua diversa dall'italiano, impostare la lingua e la nazione. In caso contrario andare al punto 2.
3. Impostare almeno un **codice utente POWER USER (UTENTE MASTER)** nel seguente modo:
  - a. Cliccare sul menù "Utenti":

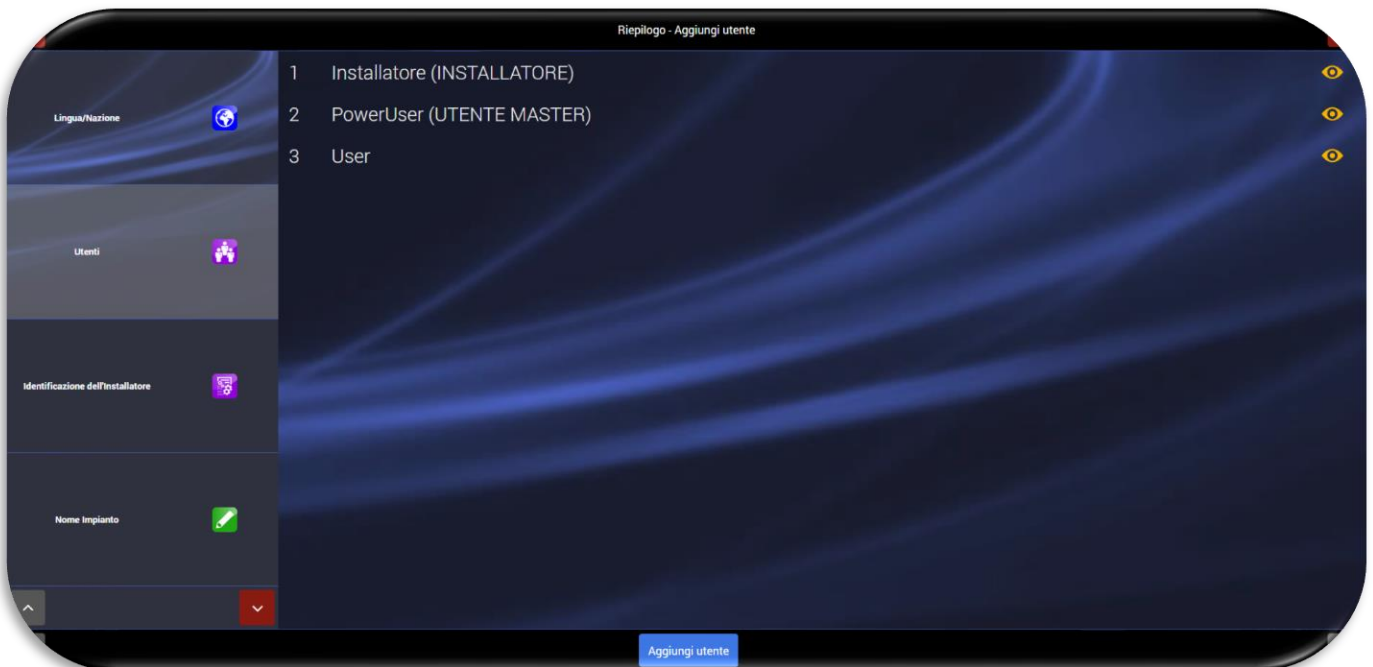

- b. Cliccare sul simbolo  della voce POWER USER (UTENTE MASTER). Apparirà la schermata in cui è necessario impostare il PIN (di 6 cifre) e gli altri parametri dell'utente:

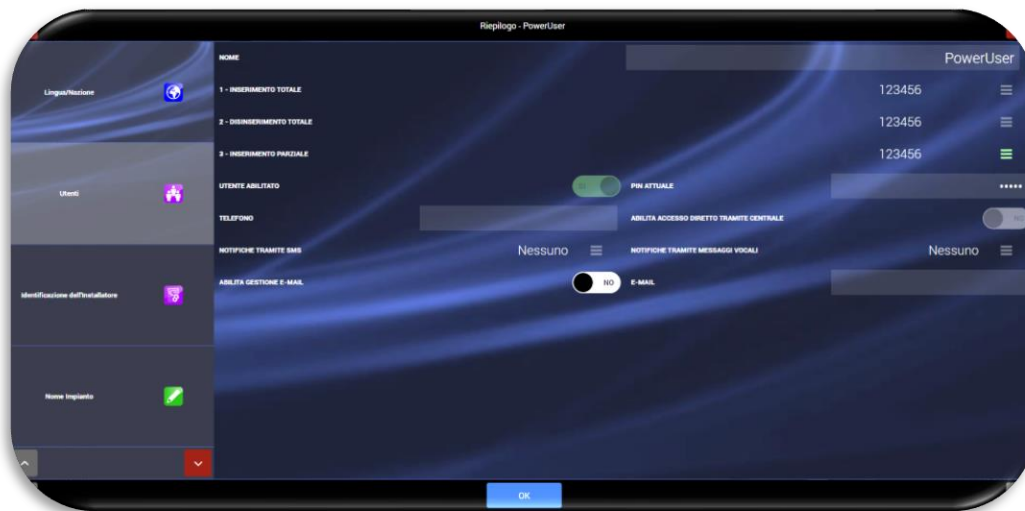

- c. Confermare con OK
- d. Uscire dal Wizard di programmazione (premendo il tasto home )
- e. Collegarsi alla rete Wi-Fi generata dalla centrale con un PC o altro dispositivo dotato di browser:
  - I. La centrale al primo avvio è in modalità ACCESS POINT: genera una rete Wi-Fi il cui SSID è codificato con il nome AF927\_XXXXX ad es: AF927\_C6HAB
  - II. **Indirizzo IP di default: 192.168.100.1**
  - III. Non è richiesta password per accedere alla rete AF927\_XXXXX
  - IV. La prima schermata che appare dopo aver inserito l'indirizzo IP nel browser è quella di avvio della centrale.
- f. Agendo da PC attraverso un qualsiasi browser: premere su "Impostazioni" dalla home page ed inserire il codice Power User (Utente Master)



Premere su "impostazioni installatore" ed inserire il codice installatore:

Apparirà la prima delle seguenti schermate, selezionare “Impostazioni generali” e successivamente “Riepilogo di programmazione”



A questo punto è possibile eseguire tutte le operazioni previste ed illustrate da pag. 10 a pag. 21 del presente documento.

# MENU' DELLA CENTRALE – ISTRUZIONI INSTALLATORE

## RIEPILOGO DELLE FUNZIONI DELLA HOME PAGE

La schermata principale (**home page**) riepiloga lo stato della centrale.



Tasto Home Page  
 Icona tipo di utente connesso  
 Livello di carica della batteria tampone  
 Presenza tensione di rete  
 Nome Impianto  
 Data/Ora  
 Livello segnale GSM  
 Livello segnale Wi-Fi  
 Stato cloud e menù cloud  
 Stato connessione teleassistenza

ON/OFF  
 Eventi  
 Scenari / Prog.Orario  
 Utenti  
 Camera  
 Test Impianto  
 Parametri Comunicazione  
 Impostazioni

ALARM ALARM ALARM ALARM ALARM ALARM

Stato AREE

ICONE dei vari menù/funzioni

Tasto ON/OFF e stato impianto

Impianto disinserito  
 Impianto inserito

Condizione di riposo: area disinserita  
 Area in inserimento  
 Area inserita  
 Area in allarme





**Nota:** le modalità di visualizzazione possono variare in relazione all'attivazione o meno della funzione "ABILITA INFORMAZIONI IMMEDIATE" (chiedere dettagli all'installatore).



## SIGNIFICATO DELLE ICONE CON PIÙ STATI

### Tipo di Utente





**Nota:** l'indicazione sul tipo di utente connesso è attiva solo da WEB BROWSER e solo se la funzione "ABILITA INFORMAZIONI IMMEDIATE" è attiva.

	Nessun utente connesso
	Utente POWER USER connesso
	Utente USER connesso
	INSTALLATORE connesso

Cliccando sull'icona utente è possibile eseguire la disconnessione del tipo utente. Appariranno i seguenti POP-UP:





### Stato del Cloud:

	Cloud NON abilitato
	Cloud abilitato con tentativo di connessione in corso
	Cloud abilitato e correttamente funzionante
	Cloud abilitato ma non funzionante
	Cloud connesso attraverso modulo GSM 4G

**Nota:** cliccando sull'icona è possibile accedere al menu impostazioni dei parametri di connessione al cloud.

### Stato connessione remota (teleassistenza):

	Teleassistenza non attiva
	Teleassistenza attiva

## DESCRIZIONE MORSETTIERA

# AF927PLUS - AF927PLUSTC



Morsetto	Descrizione
<b>+12V</b>	Alimentazione rivelatori (+12Vcc – max 200mA)
<b>GND</b>	GND
<b>IN1</b>	Ingresso d'allarme via filo IN1
<b>IN2</b>	Ingresso d'allarme via filo IN2
<b>IN3</b>	Ingresso d'allarme via filo IN3
<b>IN4</b>	Ingresso d'allarme via filo IN4
<b>TMP 1-4</b>	Tamper ingressi 1,2,3 e 4
<b>+OFF</b>	Uscita stato impianto (positivo ad impianto disinserito) – max 100mA
<b>+12V</b>	Alimentazione rivelatori (+12Vcc – max 200mA)
<b>GND</b>	Gnd
<b>IN5</b>	Ingresso d'allarme via filo IN5
<b>IN6</b>	Ingresso d'allarme via filo IN6
<b>IN7</b>	Ingresso d'allarme via filo IN7
<b>IN8</b>	Ingresso d'allarme via filo IN8
<b>TMP 5-8</b>	Tamper ingressi 5,6,7 e 8
<b>24H</b>	Ingresso di guasto. Ingresso bilanciato con resistenza da 22 kΩ
<b>+SIR</b>	Comando sirena ausiliaria interna (12 Vcc - max 500m A)
<b>+SAA</b>	Alimentazione sirena esterna (14 Vcc)
<b>GND</b>	Gnd
<b>+N</b>	Uscita per comando sirena esterna (comando a mancanza di positivo)
<b>TMP SAA</b>	Tamper sirena filare – Ingresso con doppio bilanciamento con resistenze da 22 kΩ
<b>V1</b>	Non utilizzato
<b>V2</b>	Non utilizzato
<b>GND</b>	Gnd
<b>NC1</b>	Contatto NC uscita relè 1 (max 1 A@12 Vcc)
<b>C1</b>	Comune contatto uscita relè (max 1 A@12 Vcc)
<b>NO1</b>	Contatto NA uscita relè 1 (max 1 A@12 Vcc)
<b>NC2</b>	Contatto NC uscita relè 2 (max 1 A@12 Vcc)
<b>C2</b>	Comune contatto uscita relè 2 (max 1 A@12 Vcc)
<b>NO2</b>	Contatto NA uscita relè 2 (max 1 A@12 Vcc)
<b>KEY</b>	Ingresso ON OFF (Chiuso verso GND: OFF)

# ESEMPIO DI COLLEGAMENTO

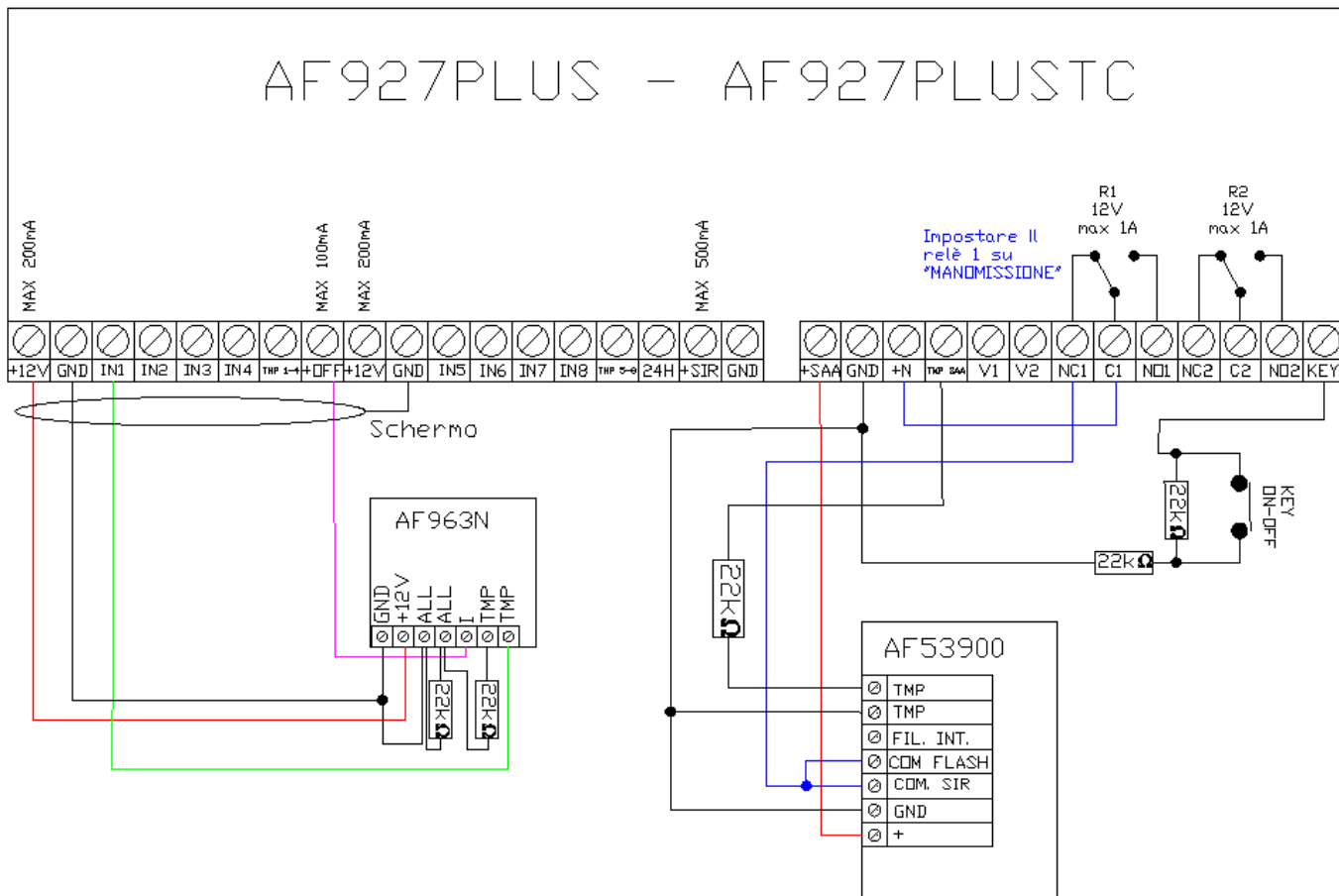

**NOTA:** per il collegamento dei rivelatori alla centrale utilizzare solo cavi schermati. Lo schermo dei cavi va collegato solo dal lato centrale a GND

## TIPI DI CONNESSIONE DEGLI INGRESI PER UN CORRETTO BILANCIAMENTO

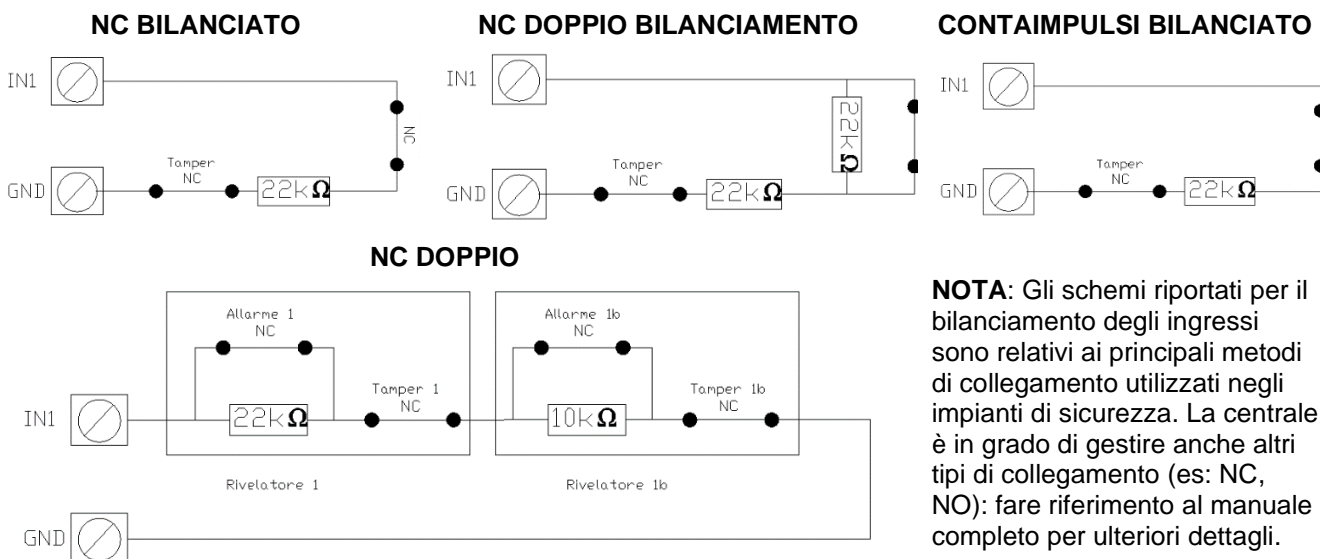

**NOTA:** Gli schemi riportati per il bilanciamento degli ingressi sono relativi ai principali metodi di collegamento utilizzati negli impianti di sicurezza. La centrale è in grado di gestire anche altri tipi di collegamento (es: NC, NO): fare riferimento al manuale completo per ulteriori dettagli.

## FAQ

ATTENZIONE!!! Le operazioni di seguito riportate possono essere eseguite solo da installatori elettrici professionisti formati per la manutenzione del prodotto.

Per consultare le indicazioni inerenti la garanzia del prodotto, consultare il sito [www.ave.it](http://www.ave.it)

Domanda	Risposta
La centrale è completamente spenta: AF927PLUS: led frontale spento AF927PLUSTC: LCD spento	Verificare la presenza della rete elettrica 230Vac e che le batterie di backup siano cariche Aprendo il coperchio della centrale verificare che il connettore d'alimentazione della rete elettrica 230Vac sia connesso all'alimentatore e che i morsetti in alto a sinistra siano inseriti nella propria sede
La centrale non è raggiungibile dall'APP e dalla pagina web di AVE Cloud	Verificare la presenza della rete dati di casa Se è stato cambiato il provider internet verificare che la nuova rete abbia parametri congrui con quelli inseriti nelle impostazioni di rete della centrale Verificare che il proprio Account AVE Cloud sia attivo e correttamente configurato Verificare che i parametri AVE Cloud inseriti nella centrale siano gli stessi inviati dal servizio AVE Cloud in fase di attivazione impianto (Att.ne AVE S.p.A., in ottemperanza alla normativa vigente sul tema privacy, non è a conoscenza delle password dei clienti) In caso la connessione effettuata al servizio sia stabilita tramite scheda 4G, verificare che l'abbonamento al proprio Provider sia attivo Verificare che il dispositivo mobile mediante il quale si sta provando a collegarsi alla centrale, abbia connessione 4G
La sirena interna della centrale non suona	Verificare nell'apposito menù di configurazione che la sirena sia attiva
La sirena esterna radio non suona	Verificare la carica delle batterie poste all'interno della sirena Verificare che la connessione della sirena esterna con la centrale sia stabile e non disturbata da fattori esterni (operazione da eseguire a cura dell'installatore)
Falsi allarmi su un rivelatore perimetrale filare	Verificare la corretta connessione del sensore Verificare che il bilanciamento realizzato sul rivelatore sia lo stesso configurato nella centrale Verificare che il magnete sia correttamente acquisito dal rivelatore; in caso contrario avvicinare il magnete
Un rivelatore radio non funziona	Verificare la carica delle batterie poste all'interno del rivelatore Verificare che la connessione del rivelatore con la centrale sia stabile e non disturbata da fattori esterni (operazione da eseguire a cura dell'installatore)
Non ricordo il codice utente	Contattare l'installatore per eseguire la manovra di recupero del codice utente attraverso il codice installatore
Non vengono più inviati gli SMS di conferma/allarme	Verificare che la scheda SIM inserita nel combinatore telefonico sia attiva e con credito residuo attivo Verificare che la scheda SIM abbia il PIN di sicurezza disattivato o che il PIN configurato in centrale sia lo stesso della SIM inserita Verificare la copertura del segnale GSM nel luogo dev'è ubicata la centrale
In alto a destra dell'LCD appare l'icona dall'allarme "NO SIM"	Possibile guasto alla scheda SIM o SIM disabilitata
La centrale visualizza l'allarme "Manomissione Apertura"	Verificare la corretta chiusura del coperchio della centrale
Il valore numerico percentuale a fianco del simbolo della batteria è vicino a zero	Sostituire le batterie di backup all'interno della centrale (n.2 x 12V - 2,2 Ah)

Domanda	Risposta
Il telecomando non funziona	Verificare che non ci siano ostacoli che impediscano il corretto funzionamento del dispositivo Verificare che la batteria sia carica Verificare che la modalità di funzionamento del telecomando sia AF927PLUS-AF927PLUSTC (vedi istruzioni del telecomando)
Provando a collegarsi alla centrale, appare il messaggio "Sistema in manutenzione dal Client..."	Un altro utente/installatore è collegato alla centrale per un test
All'accesso al menù impostazioni la centrale richiede un ulteriore disinserimento	Normale procedura di disinserimento su disinserimento per azzerare la memoria interna
Non riesco ad inserire il codice utente dalla tastiera	Se il Pin Utente è stato inserito in modo errato per tre volte consecutive, la centrale inibisce ogni accesso per 180 secondi. Attendere e riprovare ad inserire il codice
Significato dell'icona	 Servizio AVE Cloud NON abilitato
Significato dell'icona	 Servizio AVE Cloud abilitato con tentativo di connessione in corso
Significato dell'icona	 Servizio AVE Cloud abilitato e correttamente funzionante
Significato dell'icona	 Servizio AVE Cloud abilitato ma non funzionante
Significato dell'icona	 Servizio AVE Cloud connesso mediante rete dati 4G
Significato dell'icona	 Teleassistenza tecnica in corso con i tecnici AVE

# MANUALI UTENTE ED INSTALLATORE COMPLETI

Per consultare il manuale utente ed installatore completi e/o per avere ulteriori dettagli sulle funzionalità della centrale scaricare la documentazione dal seguente link:

**AF927PLUS**



**AF927PLUSTC**



**Nota:** fare riferimento al sito [www.ave.it](http://www.ave.it) - sezione "Catalogo tecnico".

## RAEE - Informazione agli utilizzatori



Il simbolo del cassonetto barrato riportato sull'apparecchiatura o sulla sua confezione indica che il prodotto alla fine della propria vita utile deve essere raccolto separatamente dagli altri rifiuti. L'utente dovrà, pertanto, conferire l'apparecchiatura giunta a fine vita agli idonei centri comunali di raccolta differenziata dei rifiuti elettrotecnici ed elettronici. In alternativa alla gestione autonoma, è possibile consegnare gratuitamente l'apparecchiatura che si desidera smaltire al distributore, al momento dell'acquisto di una nuova apparecchiatura di tipo equivalente. Presso i distributori di prodotti elettronici con superficie di vendita di almeno 400 m<sup>2</sup> è inoltre possibile consegnare gratuitamente, senza obbligo di acquisto, i prodotti elettronici da smaltire con dimensioni inferiori a 25 cm. L'adeguata raccolta differenziata per l'avvio successivo dell'apparecchiatura dismessa al riciclaggio, al trattamento e allo smaltimento ambientalmente compatibile contribuisce ad evitare possibili effetti negativi sull'ambiente e sulla salute e favorisce il reimpiego e/o riciclo dei materiali di cui è composta l'apparecchiatura.

## WEEE - User information



If the crossed-out bin symbol appears on the equipment or packaging, this means the product must not be included with other general waste at the end of its working life. The user must take the worn product to a sorted waste center, or return it to the retailer when purchasing a new one. Products for disposal can be consigned free of charge (without any new purchase obligation) to retailers with a sales area of at least 400 m<sup>2</sup>, if they measure less than 25 cm. An efficient sorted waste collection for the environmentally friendly disposal of the used device, or its subsequent recycling, helps avoid the potential negative effects on the environment and people's health, and encourages the re-use and/or recycling of the construction materials.

## PRIMA DI INSTALLARE SISTEMI E AUTOMATISMI È VIVAMENTE CONSIGLIABILE FREQUENTARE UN CORSO DI FORMAZIONE, OLTRE LA LETTURA ATTENTA DELLE ISTRUZIONI

*BEFORE INSTALLING SYSTEMS AND AUTOMATION IT IS STRONGLY RECOMMENDED TO ATTEND A TRAINING COURSE AND READ THE INSTRUCTIONS CAREFULLY  
AVANT D'INSTALLER SYSTÈMES ET APPAREILLAGES D'AUTOMATISATION, IL EST FORTEMENT RECOMMANDÉ D'ASSISTER À UN COURS DE FORMATION ET DE LIRE ATTENTIVEMENT LES INSTRUCTIONS  
ANTES DE INSTALAR LOS SISTEMAS AUTOMATIZADOS ES MUY RECOMENDABLE ASISTIR A UN CURSO DE FORMACIÓN, MÁS ALLÁ DE LA LECTURA CUIDADOSA DE LAS INSTRUCCIONES*

### NOTE

Per la durata e le condizioni di garanzia dei singoli prodotti vedasi [www.ave.it](http://www.ave.it) e il catalogo commerciale vigente.

I prodotti devono essere commercializzati in confezione originale, in caso contrario al rivenditore e/o installatore è fatto obbligo di applicare e di trasmettere all'utilizzatore le istruzioni che accompagnano il prodotto e/o pubblicate su [www.ave.it](http://www.ave.it) e sul catalogo commerciale vigente.

I prodotti AVE sono prodotti da installazione. Vanno installati da personale qualificato secondo le normative vigenti e gli usi, rispettando le istruzioni di conservazione, d'uso e di installazione di AVE S.p.A.

Si richiede inoltre il rispetto delle condizioni generali di vendita, note, avvertenze generali, avvertenze garanzie, reclami e avvertenze tecniche per l'installatore riportate su [www.ave.it](http://www.ave.it) e sul catalogo commerciale vigente.

### NOTES

For duration and warranty conditions regarding the single products, please visit [www.ave.it](http://www.ave.it) and see the current commercial catalogue.

Products shall be sold in the original packaging otherwise the dealer and/or installer has the obligation to apply and submit the instructions provided alongside the product and/or published in [www.ave.it](http://www.ave.it) and on the current commercial catalogue to the user.

Ave products are installation products. They should be installed by skilled personnel in compliance with the laws in force and uses, in accordance with the AVE S.p.A. storage, use and maintenance instructions.

Installers are also required to meet the general sales conditions, notes, general warnings, warranty conditions, claims and technical instructions indicated in [www.ave.it](http://www.ave.it) and in the current commercial catalogue.

### NOTES

Pour la durée et les conditions de garantie de chacun des produits, veuillez consulter le site [www.ave.it](http://www.ave.it) et le catalogue commercial en vigueur.

Les produits doivent commercialisés dans l'emballage d'origine. Dans le cas contraire, le revendeur et/ou l'installateur sont obligés d'appliquer et de transmettre à l'utilisateur les instructions qui accompagnent le produit et/ou qui sont publiées sur [www.ave.it](http://www.ave.it) et sur le catalogue commercial en vigueur.

Les produits AVE sont des produits d'installation. Ils doivent être installés par des personnes qualifiées conformément aux normes en vigueur et aux usages, en respectant les instructions de conservation, d'utilisation et d'installation d'AVE S.p.A.

De plus, il faut que soient respectées les conditions générales de vente, les notes, les consignes générales, les consignes sur la garantie, les réclamations et les consignes techniques pour l'installateur indiquées sur le site [www.ave.it](http://www.ave.it) et sur le catalogue commercial en vigueur.

### NOTAS

Para obtener información sobre la duración y las condiciones de garantía de cada uno de los productos, consulte el sitio [www.ave.it](http://www.ave.it) y el catálogo comercial vigente.

Los productos deben ser comercializados en su embalaje original; de lo contrario, el vendedor y/o instalador deberá aplicar y transmitir al usuario las instrucciones que acompañan al producto y/o que se encuentran publicadas en el sitio [www.ave.it](http://www.ave.it) y en el catálogo comercial vigente.

Los productos AVE son artículos que requieren instalación. La misma debe ser efectuada por personal cualificado, conforme a las normativas vigentes y a los usos, respetando las instrucciones de conservación, uso e instalación establecidas por AVE S.p.A.

Asimismo, es necesario respetar las condiciones generales de venta, notas, advertencias generales o de garantía, reclamos y advertencias técnicas para el instalador detalladas en el sitio [www.ave.it](http://www.ave.it) y en el catálogo comercial vigente.



International Trademark  
registration n°  
327040 - 942905 - 330600